



取扱説明書

製品型式

DIS-250AH-E

- この度はサイエンス製品をお求め頂きまして、誠に有難う御座います。
この説明書を良くお読みになって、安全に正しくご使用ください。
- いつでも見られるように、取扱説明書は大切に保管してください。
- お客様は内容を良くお確かめ頂き記入の上、保証書控えの返却をお願い致します。

目次

必ずお読みください

安全上のご注意	1～3
サイエンス・スパの特徴	4
各部の名称	5～8
本体周辺	5
コントローラー	6～8
はじめてお使いになるとき	9

すぐ使いたいとき

運転をする	10
日時を合わせる	11
温度を設定する	12

もっと使いこなしたいとき

入浴時間を設定する	13～15
上手にお使いいただくために	16～22
ジェット	16
入浴タイマー	16
フィルター／電解槽 交換時期の設定	17～18
フィルター／電解槽 交換表示を解除する方法	19
立上げモード	20
弱酸性運転の時間設定	21
エラー表示	22

もし必要なとき



点検とお手入れ	23～30
食塩補充方法	23
フィルターの交換方法	24～25
浴槽水を交換する場合	26～27
故障かな？	28
仕様	29
保証とアフターサービス	30

安全上のご注意

この取扱説明書は、お客様や他の人々への危害、財産への損害を未然に防ぎ、本商品を安全にお使いいただくために、守っていただきたい事項を示しています。

その表示と図記号の意味は次のようになっています。内容をよく理解してから本文をお読みください。

安全にお使いいただくために必ずお守りください

-  **警告** : この表示を無視して誤った取り扱いをすると、人が死亡または重症を負う可能性が想定される内容を示しています。
-  **注意** : この表示を無視して誤った取り扱いをすると、人が損害を負う可能性が想定される内容および物的損害の発生が想定される内容を示しています。
-  **お願い**: この表示は機械を適正に作動させるために必要な内容を示しています。

警 告

- 本体電装部に水がかかった場合やこげ臭いなどの異常があった場合は、本体の電源ブレーカーを『切』にし販売店にご相談ください。なお本体の電源ブレーカーを『切』にする場合は、感電に注意し配電盤のブレーカーを先に切ってから本体の電源ブレーカーを『切』にしてください。
- 本体アースの接続を確認してください。また、アースは絶対にはずさないでください。感電の恐れがあります。
(D種接地工事 必要)
- 本体を改造したり、別の機器を接続したりしないでください。火災・漏電の恐れがあります。
- 本体の設置は、「設置工事要領書」に従って確実に行ってください。また、電気工事が必要な場合は、お買い上げの販売店または専門業者に依頼してください。配線等に不備があると漏電や火災の恐れがあります。
- 本体を傾けたり倒したり、本体の上に重いものを乗せたりしないでください。火災・感電の恐れがあります。
- 燃えやすい物を本体に乗せたり、近づけたりしないでください。火災・感電の恐れがあります。
- 濡れた手で電装品を触らないでください。感電の恐れがあります。
- 使用する前には、必ず本体の各部に異常がないことを確認してください。また、各部に亀裂、破損、へこみ、まがり、ゆがみが生じた場合には使用しないでください。
- 定期的に電源プラグを抜き、ほこり及び金属物を除去してください。ほこりがたまると、湿気などで絶縁不良になり火災の原因になります。
- 浴槽水にはもぐらないでください。また、吸込み防止ノズルカバーは外さないでください。髪の毛が吸込まれたり、おぼれたりして事故につながる恐れがあります。
- 入浴中は必ず換気扇を使用してください。
- 入浴前に必ず湯かげんを確かめてください。やけどの恐れがあります。
- 浴槽や本体の清掃(フィルターの交換)をする場合は、必ず「取扱説明書」に従って電源ブレーカーを『切』にしてください。火災・感電の恐れがあります。
- 小さなお子様が入浴される場合は、浴槽に落ちないように特に注意してください。
また、小さなお子様だけでの入浴を避け、必ず大人の方が一緒に入浴してください。

- ご使用にあたっては、年齢・体質・体調を考慮して温度・入浴時間・ジェットの設定を行なってください。
- 浴槽水は飲料ではありません。飲まないでください。
- 次の方は入浴しないでください。
 - ・医師より入浴を禁じられている方
 - ・飲酒後または酒気を帯びている方
 - ・体力の弱っている方、体調の悪い方
- 次の場合においては、医師に相談し、指示に従ってください。
 - ・妊産婦 ・疾病を患っている方(伝染病等)
 - ・体調の悪い方 ・体力の弱っている方

⚠ 注意

- コントローラーには直接水をかけないでください。故障の原因になることがあります。
- 本体運転中(浴槽水 pH6.0 以下)の給湯器による追い焚き回路は、給湯器の故障の原因になりますので、浴槽に接続しないでください。
- ご使用により皮膚に異常を感じた場合、あるいはその他疾患がある方は専門医にご相談ください。
- 雷雨時は電源ブレーカーを『切』にしてください。故障の原因となる場合があります。
- 浴槽内で入浴剤、温泉水、井戸水、硫黄成分、酸性、アルカリ性の強いものや石鹼などを使用しないでください。浄化不良や循環ポンプ等の故障の原因となります。また、浴槽水が弱酸性水にならない場合があります。
- 電解用給水には、上水道以外は使用しないでください。井戸水等使用した場合、本体の故障の原因になることがあります。
- 浴槽にタオル等を入れると濁りの原因になります。
- 循環口をタオルや手、足などでふさがないでください。故障の原因となる場合があります。
- 運転中に本体のフィルタータンクのふたを外さないでください。空運転状態となり事故や故障の原因になります。
- 浴槽の中にぬめりが発生した場合、入浴後スポンジ等のやわらかい物でぬめりを落としてください。
- フィルター及び消耗部品は弊社純正品を使用し、再利用はしないでください。故障の原因になります。
- 貴金属をつけたままの入浴は、酸化により変色する場合がありますので避けてください。また、浴槽内の金属類も変色する場合があります。
- 浴槽水で洗顔を行うと弱酸水により目がしみる場合がございます。その際は水道水で洗い流してください。
- 本体運転中は、酸性水が加水されるため、浴槽水が増えます。
- 酸性水には次亜塩素酸が含まれているため、浴槽水から塩素臭がする場合があります。
- 浴槽水の臭気がきつい場合は浴槽水を交換してください。
- 指定された「食塩」を使用してください。故障の原因となるため、ミネラル分を含む食塩は使用しないでください。
食塩の参考資料:P.23
- 酸性水により浴槽用鎖付ゴム栓の鎖の部分が錆びますので、排水スイッチの浴槽にするか鎖の部分を外して使用してください。

お願い

- 使用開始時、浴槽水が白濁することがあります。気になる場合は浴槽水を交換してください。
- 浴槽のフチに喫水線がつくことがありますので、スポンジ等の柔らかい物で汚れを落としてください。
- 寒冷地・冬季のご使用は予約運転を早めにセットしてください。
- 浴槽水の水質維持のため 8 時間以上の予約運転をセットしてください。
- 浴槽水面が吐出ノズルより上になるように、お湯を張ってください。
- 浴槽水が減った際にさし湯をすると、浴槽水の pH が中性に傾きます。
- 電解槽、フィルターは消耗品のため、定期的に交換してください。交換については、販売店にご相談ください。
- 薬を常時服用されている方やアトピー性皮膚炎の方などが入浴する場合、フィルターの交換時期が通常よりも早まることがあります。
- 身体に異常を感じた時は、すぐに使用をやめて販売店又は当社へご相談ください。
- 浴槽水に浮いているゴミはろ過しないため、あふれさせるか、網等で取り除いてください。
- 本体のヒーターは浴槽水を保温するもので、追焚機能はありません。短時間で湯温を上げたい場合は、さし湯してください。その際、pH が中性に傾きます。

サイエンス・スパの特徴

重要

必ずお読みください。

《本製品の概要》

- 本製品は、浴槽水浄化と保温機能を兼ね備え、さらに浴槽水を『酸性化』する循環ろ過装置です。
- 食塩水を電気分解し、生成された酸性水を浴槽に注入します。浴槽水は pH3.5～5.0 を保ちます。
- 食塩水を電気分解した際に、次亜塩素酸が生成されます。次亜塩素酸が浴槽水を除菌します。

《ご使用上のご注意》

- 自動的に1時間に1回、酸性水が入ります。浴槽水があふれる場合がありますが、異常ではありません。
- 酸性水の生成と除菌に食塩を使用します。食塩を30日に1回(5kg)程度の補充が必要です。
- 1日あたり約12ℓ～36ℓ程度のアルカリ水が本製品より排水されます。
- フィルター、電解槽は消耗品です。定期的な交換が必要となります。

弱酸性水の注意点

- 腐食…弱酸性水は、水道水より金属に対して腐食性があります。特に、銀製品などは変色しやすいので、貴金属は外して入浴してください。また弱酸性水がついた場合は水で洗い流してください。
- 臭気…製品の性能上、塩素臭がする場合がありますが、問題ありません。気になる場合は換気してください。
- 浴槽…タイル浴槽の目地はアルカリ性なので、長期間使用すると痩せてくる場合があります。その場合は酸性の目地材で補修すると長持ちします。販売店にご相談ください。コーティング処理をしていないプラスチック部(FRP/ABS 含む)は、酸性水に長時間浸かっていると表面が荒れる場合があります。

弱酸性水とは？

弱酸性水とは、pH(ピーエイチ:水素イオン濃度)が4.0～6.0(当社基準)の水をいいます。pHとは、水の性質(酸性・アルカリ性)の程度をあらわす単位です。

pH7.0を中性とし、それより低い値を酸性、高い値をアルカリ性と呼びます。例えば、水道水はpH6.5～7.5の中性、石鹼水はpH9.0のアルカリ性、健康な人の肌はpH4.5～5.5の弱酸性です。



弱酸性水の効能

- 美容効果…アストリゼン効果により汗や皮脂の分泌を整え、肌を引き締めます。
- 健康効果…肌を清潔に保ち、外傷等の治癒力を高めます。また、肌と同じ pH なので、刺激性が極めて低く肌荒れを起こしにくくします。

次亜塩素酸とは？

機器本体内で食塩水を電解(電気分解)させ次亜塩素酸を生成します。生成された次亜塩素酸は市販されている次亜塩素酸ナトリウムソーダと違い、少量で除菌効果が高く安全です。

各部の名称 <本体周辺>

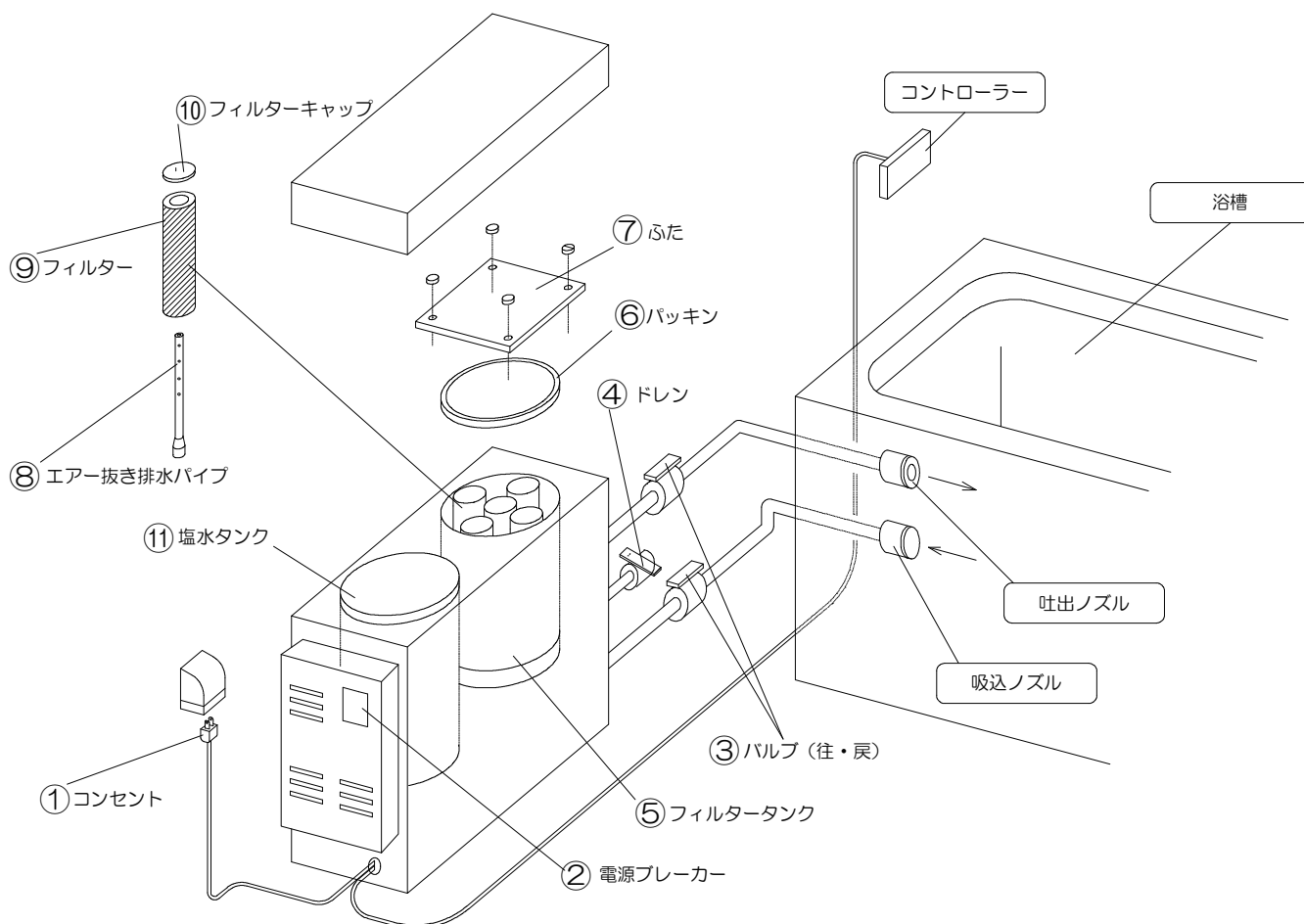

注 意

- ※ 給水配管は上水道につないでください。(井戸水は不可)
- ※ 運転中バルブ(往・戻)③は【開】としてください。
- ※ 運転中ドレンバルブ④は【閉】としてください。
- ※ 実際と図が異なる場合がありますので、ご注意ください。

各部の名称 <コントローラー>

コントローラー外観

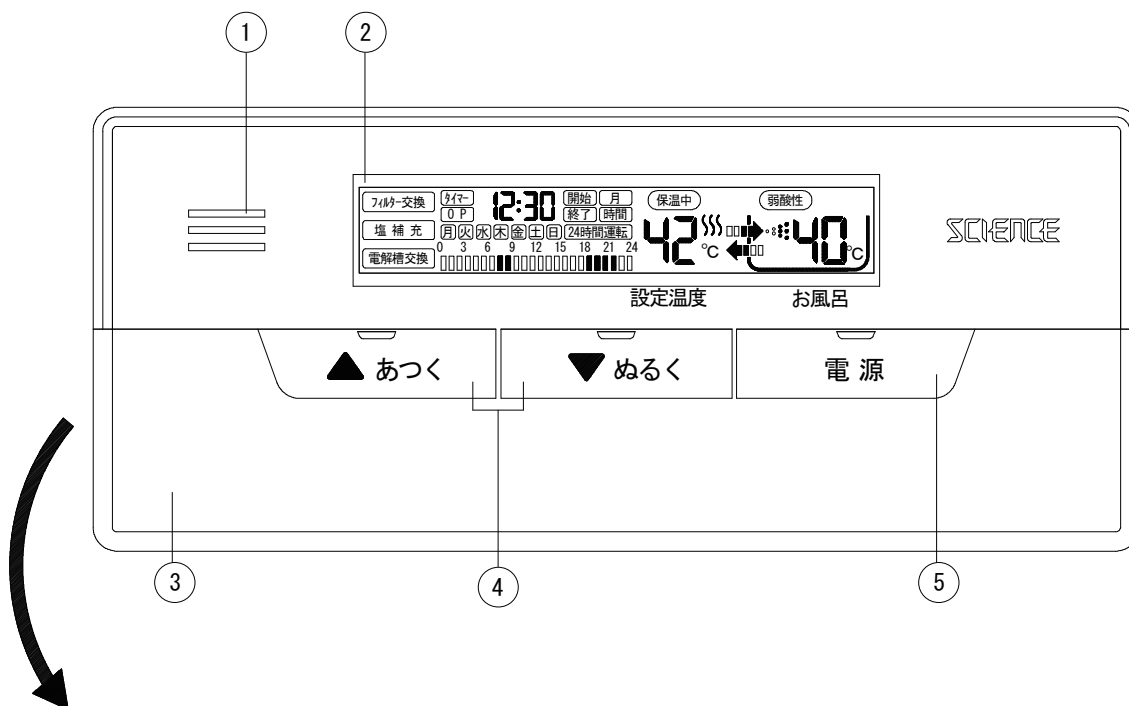

名称	機能
① スピーカー	操作音やお知らせ音が鳴ります
② 液晶画面	時刻や浴槽水温度、設定、エラー等を表示します(バックライト機能)
③ 操作パネル蓋	下側に開くと、操作部が現れます
④ ▲あつく・▼ぬるく ボタン	【入浴温度】【入浴時間予約】【時計】の設定を行います
⑤ 電源ボタン	電源の入/切を行います

コントローラー操作部

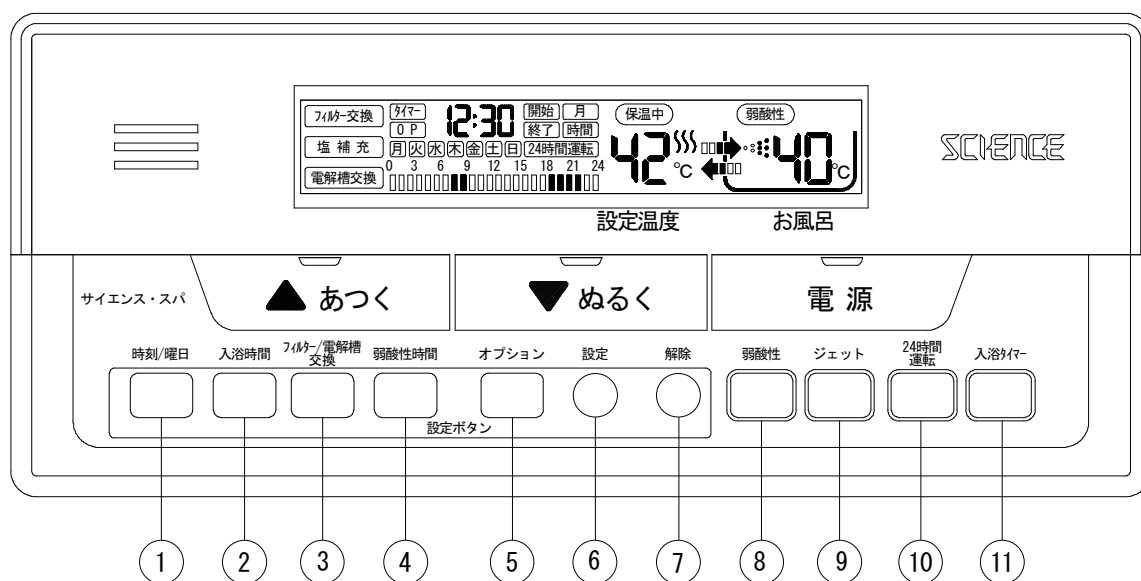

名称	次の設定ができます
① 時刻/曜日ボタン	現在時刻と曜日の設定をします
② 入浴時間ボタン	入浴したい曜日と時間を予約設定します
③ フィルター/電解槽交換ボタン	フィルター交換時期及び電解槽交換時期(周期)を設定します
④ 弱酸性時間ボタン	電解時間を設定します
⑤ オプションボタン	オプションを取り付けた場合に設定します
⑥ 設定ボタン	各種設定を確定したい時に使います
⑦ 解除ボタン	設定途中で解除したい時に使います
⑧ 弱酸性ボタン	強制的に弱酸性運転を行います
⑨ ジェットボタン ※オプションノズル使用時	浴槽内に気泡を発生させるジェット機能を ON/OFF します
⑩ 24時間運転ボタン	24時間連続運転する時に使います
⑪ 入浴タイマーボタン	入浴時間のカウントダウンタイマーです

液晶画面の見方

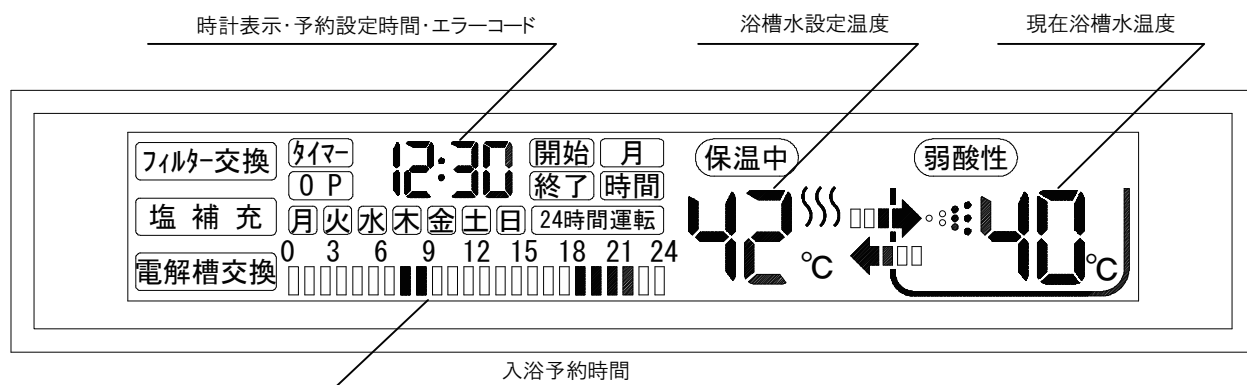

表示	内容
タイマー	入浴時間の予約設定中に点滅します
OP(オプション)	オプションを取り付けた場合に点灯されます
開始	入浴時間の予約設定開始時に点滅します
終了	入浴時間の予約設定終了時に点滅します
月	フィルター交換時期や電解槽交換時期の【月】設定時に点滅します
時間	入浴時間予約の【時間】設定時に点滅します
保温中	浴槽水の加熱中に点灯します
弱酸性	弱酸性運転中に点灯します
塩補充	塩の補充が必要な時に点灯します
24時間運転	24時間運転中に点灯します
月・火・水・木・金・土・日	入浴時間設定の【曜日】設定時に点滅します
フィルター交換	フィルター交換時期に点灯します。フィルター交換時期の設定中は点滅します
電解槽交換	電解槽交換時期に点灯します。電解槽交換時期の設定時は点滅します
☺☺☺	浴槽水の加熱中に点灯します
⋯⋯⋯	ジェット運転中に表示が動きます
↻	循環運転中(ポンプ作動中)に表示が動きます
エラーコード	安全装置が働いた時「E1」～「E5」が表示され LED ランプが点灯します

はじめてお使いになるとき

はじめてお使いになるときは販売店に下記のことが実施されているかご確認ください

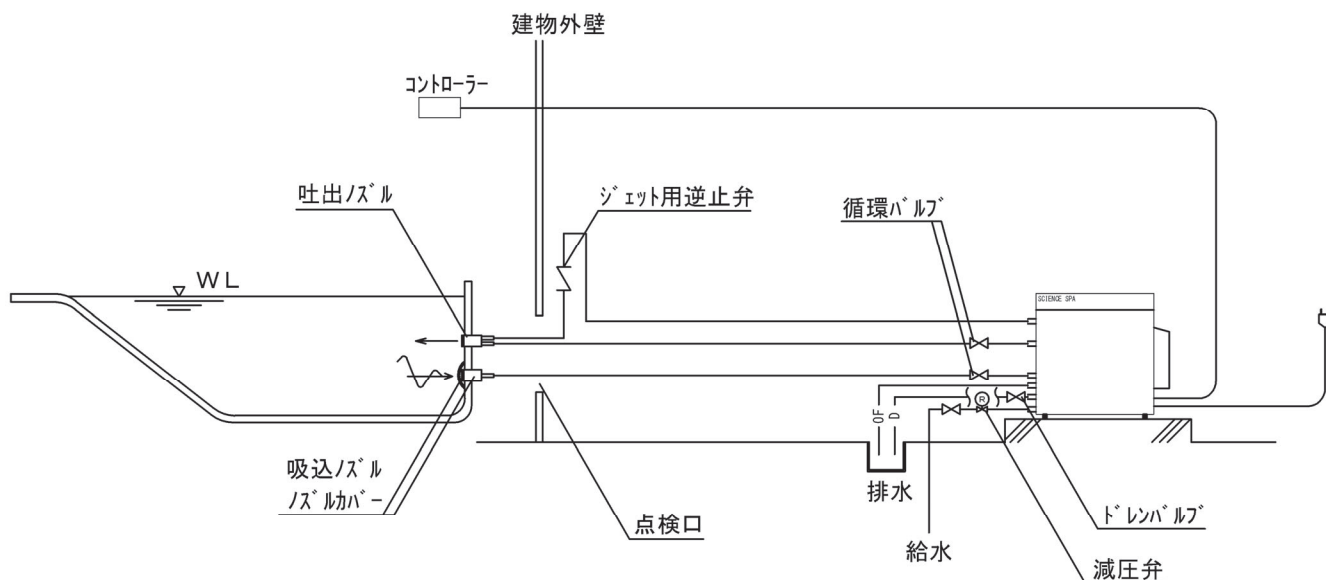

1 バルブの開閉の確認

- ・ 給水バルブ … 開
- ・ ドレンバルブ … 閉
- ・ 循環バルブ … 閉

2 浴槽にお湯をはる

3 本体の上蓋を開けフィルタータンクに水またはお湯を満水にする

※満水にしないと、運転が停止します

4 塩水タンクに食塩を入れて、水またはお湯を食塩が浸るまで入れる

※塩水タンクに水がないとヒーターが焼ける恐れがありますので、ご注意ください

5 浴槽にお湯をはり終わったら、循環バルブを開ける

6 本体の電源ブレーカーを【入】にする

電源ブレーカー

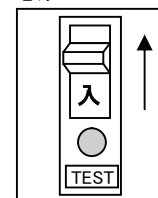

7 コントローラーの電源ボタンを押し運転 (詳細は 10 ページ)

8 コントローラーの初期設定をする (詳細は 11 ページ)

運転をする <運転・停止>

<<運転>>

運転する前に必ず前頁の項目が実施されているか確認してください。(詳細は  9 ページ)

1 本体の電源ブレーカーを【入】にする

コントローラーに時間が表示されます。

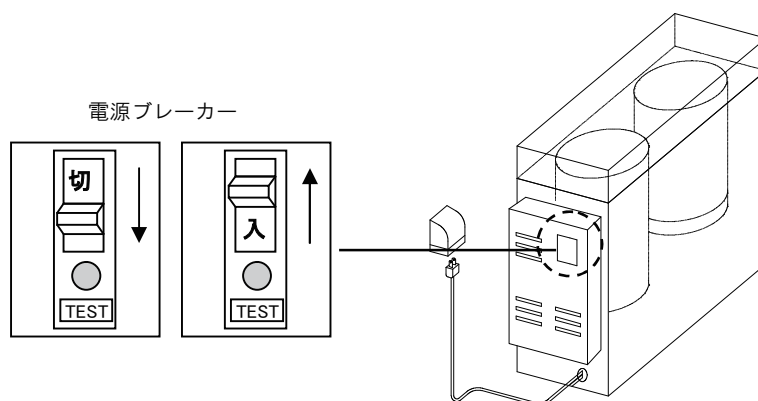

2 コントローラーの電源ボタンを押す

黄緑色のランプが点灯します。※予約運転時間外は運転しません。

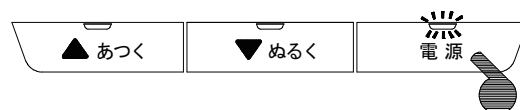

<<停止>>

1 コントローラーの電源ボタンを長押し(2 秒間)

2 コントローラーの電源ボタンのランプが消灯し、停止

時間が表示されます。

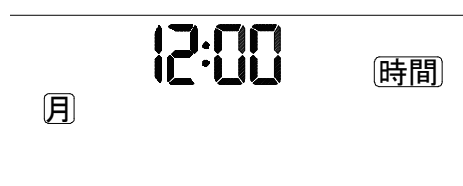

日時を合わせる

現在時刻／曜日設定

現在時刻と曜日の設定をします。

1 **時刻/曜日** ボタンを押す

液晶画面表示に『曜日』と『時間』の部分が点滅します。

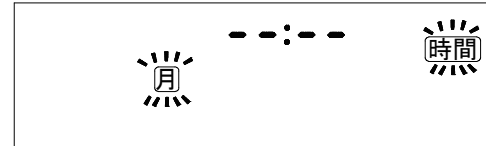

2 **▲あつく** ボタンまたは **▼ぬるく** ボタンを押し、曜日を合わせる

3 **設定** ボタンで確定

液晶画面表示の『時』が点滅します。

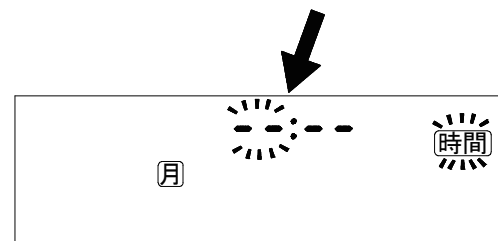

4 **▲あつく** ボタンまたは **▼ぬるく** ボタンを押し、現在の時刻「時」を合わせる

5 **設定** ボタンで確定

液晶画面表示の『分』が点滅します。

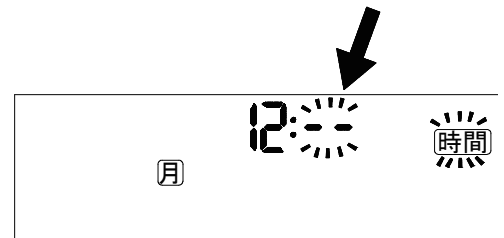

6 **▲あつく** ボタンまたは **▼ぬるく** ボタンを押し、現在の時刻「分」を合わせる

7 **設定** ボタンで確定

(**解除** ボタンで途中キャンセルできます。)

注 意

※操作中に、15 秒間以上放置すると初期設定に戻ります。

※**▲あつく** ボタンまたは **▼ぬるく** ボタンを長押しすると数字が連続して進みます。

※本体の電源ブレーカーを 24 時間以上切ると初期設定に戻る場合があります。

温度を設定する

温度設定

入浴時間内の浴槽水の温度を設定します。36～45℃の範囲で1℃きざみで設定ができます。

▲あつく ボタンまたは **▼ぬるく** ボタンを押し、温度を調整する

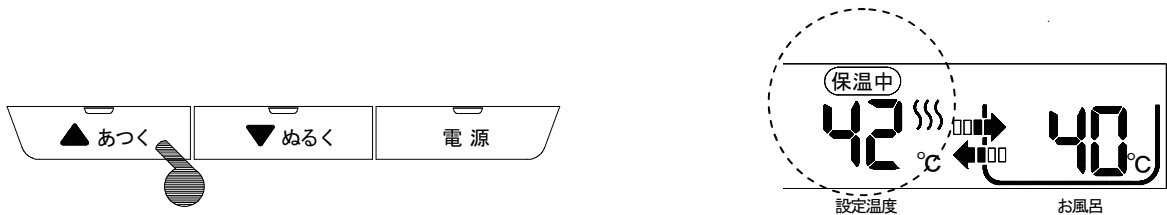

	(°C)										
設定温度	OF	36	37	38	39	40	41	42	43	44	45
		1℃きざみで設定ができます									

注 意

※入浴温度設定は、36～45℃までの設定となります。

※ヒーターは保温用のため、温度を上げるのに時間がかかります。

※設定温度より現在温度が低い場合、と **保温中** が点灯します。

保温停止

長期間おでかけをする際などに使用してください。

▼ぬるく ボタンを押し設定温度を 36℃より下げる。

設定温度の表示が『OF』になり、保温運転を停止します。

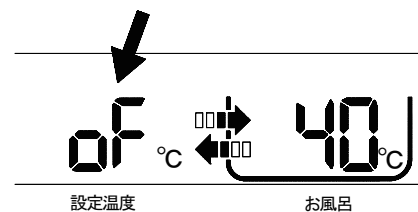

注 意

※入浴時間の予約に関係なく、保温運転を中止します。

※ヒーターを『OF』にして、浴槽水の温度が下がると、すぐには温まりません。

※夏季は外気温が高くなると、本体内部が熱くなり、浴槽水の温度が高くなる場合があります。

その時には、ヒーターを『OF』にすることをお勧めします。

入浴時間を設定する (24 時間運転、予約運転が選べます)

24 時間運転設定

液晶画面表示に『24 時間運転』が点灯します



再度 **24 時間運転** ボタンを押すと予約運転に切り替わります
予約運転設定方法 (詳細は  14 ページ)



入浴時間の予約時間設定

曜日ごとに入浴したい時間を予約できます

予約設定のおぼえがき

設定する前に予約時間のおぼえがきとして
記入してから予約時間を設定すると便利です

	第1予約	第2予約
月	: ~ :	: ~ :
火	: ~ :	: ~ :
水	: ~ :	: ~ :
木	: ~ :	: ~ :
金	: ~ :	: ~ :
土	: ~ :	: ~ :
日	: ~ :	: ~ :

1 入浴時間ボタンを押す

液晶画面表示に『タイマー』と『曜日』の部分が点滅します。

2 ▲あつく ボタンまたは▼ぬるく ボタンで、曜日を選択し設定ボタンで確定

※1週間同じ時間設定にする場合、▼ぬるく ボタンを1回押すと月～日曜日を一括で設定することができます

3 曜日の設定後、▲あつく ボタンまたは▼ぬるく ボタンを押し、入浴開始設定時間を合わせ 設定ボタンで確定

4 ▲あつく ボタンまたは▼ぬるく ボタンを押し、入浴終了設定時間を合わせる

5 設定ボタンで確定

(設定後、解除ボタンで途中キャンセルできます。)

6 予約運転時間を複数入力する場合、5の設定後3～5を繰り返す

7 予約時間設定後 入浴時間ボタンで確定

例：月曜日の 6:00～9:00 と 17:00～24:00 に設定する場合
※合計 8 時間以上運転するように予約設定をしてください

1 入浴時間 ボタンを押す

液晶画面表示に『タイマー』と『曜日』の部分が点滅します。

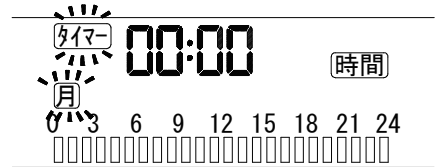

2 ▲あつく ボタンを押し、月曜日を設定する

設定ボタン後 6:00 に合わせてください。

予約運転表示のバーが 6:00～7:00 で点滅します。



3 設定 ボタンを押す

開始時間 6:00 が設定されます。

4 ▲あつく ボタンを押し、終了時間を 9:00 に合わせる

予約運転表示のバーが 6:00～9:00 で点滅します。

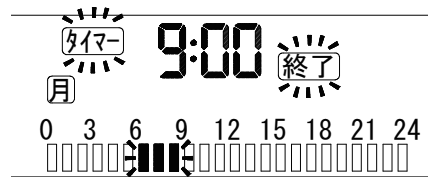

5 設定 ボタンを押す

予約時間が設定されます。

6 引き続き 17:00～24:00 は上記2～5を繰り返す

7 最後に 入浴時間 ボタンを押し確定

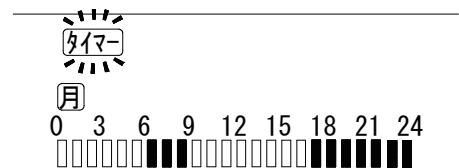

注 意

※予約運転時間外でも保温機能により本体が運転します。

※予約運転時間外に入浴する場合は、24 時間運転設定(P.13)をご使用ください。

● 予約運転の確認のしかた

入浴時間 ボタンを押し ▲あつく ボタンで、曜日ごとの設定を確認してください。

解除 ボタンでもどります。

上手にお使いいただくために

ジェット（付属品ノズル使用時に使用できます。）

浴槽内に気泡を発生させます。

《運転》

ジェットボタンを押す

※20分間で自動停止します。

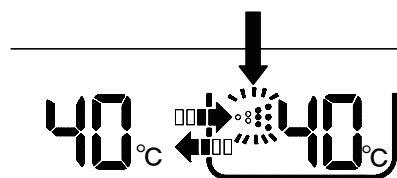

《停止》

再度ジェットボタンを押す

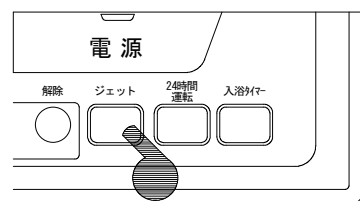

入浴タイマー

入浴時間のカウントダウンタイマーです。半身浴等にご利用ください。

5分/10分/15分/20分/25分/30分が選択できます。カウントが終了すると、お知らせ音がなります。

《運転》

入浴タイマーボタンを長押し

5分⇒10分⇒15分⇒20分⇒25分⇒30分⇒5分と切り替わります。

ボタンを離し2秒間放置すると設定したタイマーのカウントダウンが開始します。

カウントダウン中に入浴タイマーボタンを押すとキャンセルされます。

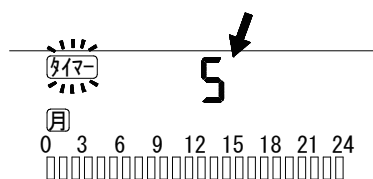
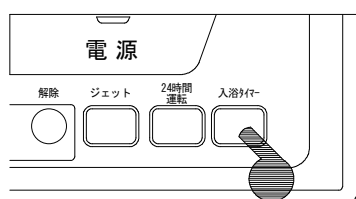

フィルター／電解槽 交換時期の設定

フィルターと電解槽交換時期(周期)を設定します。交換時期になると、液晶画面にお知らせを表示します。

※運転積算時間で表示します1ヶ月単位で、1ヶ月～24ヶ月設定できます。

設定における注意点

1ヶ月を30日 1日を24時間でカウントを行い、フィルター／電解槽交換の表示をします。フィルター交換は装置の運転時間、電解槽交換は弱酸性時間の積算時間で表示をします。交換目安を参考にして、運転時間に応じて設定を行なってください。

交換設定目安

フィルター交換時期目安	12ヶ月 (入浴人数による)
電解槽交換時期目安	36ヵ月

例)

運転予約を月～日曜日6:00～9:00, 17:00～24:00(1日合計10時間運転)、弱酸性運転の時間設定3分で設定した場合

●フィルター交換 設定 交換目安 12ヶ月(1年間)

(運転時間の計算方法)

予約時間(入浴時間) 10時間 × 60分 = 600分

予約時間外 14時間 × 弱酸性運転時間 3分 = 42分

1日合計運転時間 = 642分

年間合計運転時間 = 642分 × 365日 = 234,330分

年間合計運転時間 234,330分 ÷ (30日 × 24時間 × 60分) = 5.4ヶ月

フィルター交換設定は「5ヶ月」(小数点以下切り捨て)で設定してください。

※定期保守点検時にフィルター交換は実施いたします。

●電解槽交換 設定 交換目安 36ヶ月(3年間)

(運転時間の計算方法)※電解槽交換は36ヶ月(3年)での交換を推奨いたします。

弱酸性運転時間 3分 × 24時間 = 72分

1日弱酸性時間 = 72分

3年間合計運転時間 = 72分 × 365日 × 3年間 = 78,840分

3年間合計運転時間 78,840分 ÷ (30日 × 24時間 × 60分) = 1.8ヶ月

電解槽交換設定は「2ヶ月」(四捨五入)で設定してください。

注 意

積算時間のカウントは『フィルター(又は電解槽)交換』表示がされて、解除された際にリセットされます。

フィルター交換時期設定時間 参考表

運転時間(例)	交換時期の設定時間
毎日 8～9 時間	4 回
毎日 10～11 時間	5 回
毎日 12～13 時間	6 回
毎日 14～15 時間	7 回
毎日 16～17 時間	8 回
毎日 18～19 時間	9 回
毎日 20～21 時間	10 回
毎日 22～23 時間	11 回
毎日 24 時間運転	12 回

注 意

予約運転を曜日毎に異なる運転時間に設定した場合は、設定時間を変更してください。

電解槽交換時期設定時間 参考表

弱酸性時間	交換時期の設定時間
2	1 回
3～4	2 回
5～6	3 回
7～8	4 回

注 意

弱酸性動作時間設定は 24 時間(初期設定)での換算表となります。

【設定】

1 **フィルター/電解槽交換** ボタンを長押し(2 秒間)

液晶画面表示に『フィルター交換』が点滅します。



2 **▲あつく** ボタンまたは **▼ぬるく** ボタンを押し、フィルター交換月を合わせる

3 **設定** ボタンで確定

液晶画面表示に『電解槽交換』が点滅します。

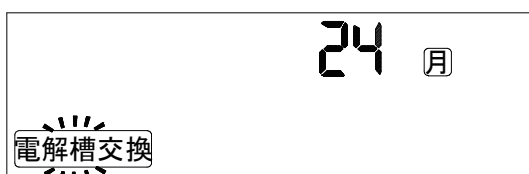

4 **▲あつく** ボタンまたは **▼ぬるく** ボタンを押し、電解槽交換月を合わせる

5 **設定** ボタンで確定

フィルター／電解槽 交換のお知らせ表示を解除する方法

フィルターと電解槽交換時期を設定後、交換時期になると、液晶画面のお知らせを表示します。

【お知らせ表示】

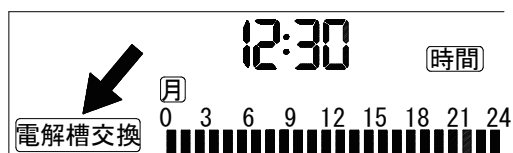

【解除方法】

フィルター交換表示が出たら・・・

- 1 **フィルター／電解槽交換** ボタンを長押し(2 秒間)

液晶画面表示に『フィルター交換』が点滅します。



- 2 再度 **フィルター／電解槽交換** ボタンを長押し(2 秒間)

解除になります。



電解槽交換表示が出たら・・・

※ 電解槽交換時期になっておりますので、お買い上げの販売店にお問い合わせください。

立上げモード

※入浴人数が多い場合、中性に傾いたり、残留塩素濃度が低下したりします。指定時間帯以外に弱酸性運転をします。(20分/時×24回 行います。)

1 **弱酸性**ボタンを長押し(5 秒間)

20 分間運転します。

弱酸性の表示がされます。

※例 0:00~0:20(20 分間)

0:21~0:59 は弱酸性の表示が点滅します。

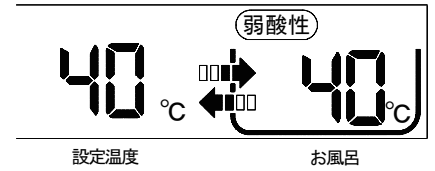

2 再度**弱酸性**ボタンを押すと停止

注意

※浴水の温度が低下する場合があります。

弱酸性運転の時間設定

弱酸性時間の設定と弱酸性動作時間の設定をします。

弱酸性運転は、常にクリーンな浴水を維持するために必要となります。脱臭・殺菌を調整することができます。

●弱酸性時間設定

※初期設定は 4 分となります。(入浴人数と季節により設定時間は調整してください。)

目安:夏季 3分 冬季:4分

1 **弱酸性時間** ボタンを長押し(2 秒間)

ピッ

4



2 **▲あつく** ボタンまたは **▼ぬるく** ボタンを押し、弱酸性時間を設定

※初期設定は 4 分となります。(入浴人数と季節により設定時間は調整してください。)

3 **設定** ボタンで確定

●弱酸性動作時間設定

※毎日ご入浴されなくても、弱酸性水・残留塩素維持のため、電解時間設定は基本的には 24 時間設定してください。

1 **弱酸性時間** ボタンを長押し(3 秒間)

ピッ

ピッ

※時間が表示されても、そのまま押し続けてください。

2 **▲あつく** ボタンまたは **▼ぬるく** ボタンを押し、曜日を選択後

設定 ボタンで確定

※月～日曜日が点灯するよう設定してください。

3 **▲あつく** ボタンまたは **▼ぬるく** ボタンを押し、開始時間を設定し、

設定 ボタンで確定

4 **▲あつく** ボタンまたは **▼ぬるく** ボタンを押し、終了時間を設定し、**設定** ボタンで

確定

5 **弱酸性時間** ボタンで確定

注意

◎初期設定は、弱酸性運転時間が 4 分間/時に設定されています。

◎浴槽水に異臭を感じた場合は弱酸性運転の時間を長く設定するか強制的に弱酸性運転をしてください。

エラー表示

安全装置が働いた場合、コントローラーの液晶に『E1』～『E5』の表示をして、LED ランプが点滅します。

エラー内容を確認し、対応後に解除ボタンを長押し(2 秒間)し、正常運転に復帰します。

注意: エラー解除 を押しても再度表示される場合は、販売店へご連絡ください。

点検とお手入れ

食塩の補充方法

コントローラーに『塩補充』が点灯したら、塩の補充をしてください。

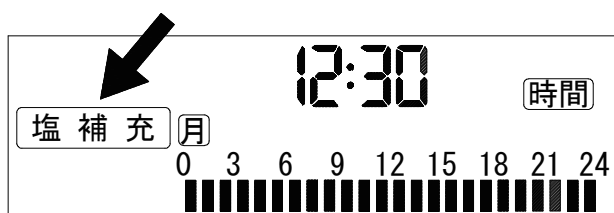

○食塩の種類

※一般的に販売されている塩化ナトリウム 99%以上の食塩を使用してください。

推奨:財団法人塩事業センター(食塩)

スーパーや小売店でも販売されています。

※ミネラルを含む食塩は使用しないでください。(岩塩など)

○食塩の補充目安

《弱酸性運転時間 標準(4分)の場合》

補充の時期:30日に1回 投入量:5kg

○食塩の補充手順

- 1 本体の上蓋と塩水タンクの蓋を開け、食塩を補充する
- 2 塩水タンクの蓋と本体の上蓋を閉じる
- 3 コントローラーの解除ボタンを長押し(2秒間)

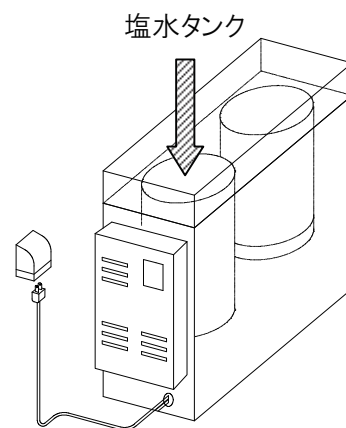

注意

食塩補充後、食塩タンクの食塩濃度が安定するまでに、約1日かかります。

食塩補充後すぐに解除ボタンを押しても『塩補充』が表示されることがありますので、表示が消えない場合は約1日あけてください。

※塩水タンクより塩水が溢れた場合は、速やかに拭き取ってください。

フィルターの交換方法

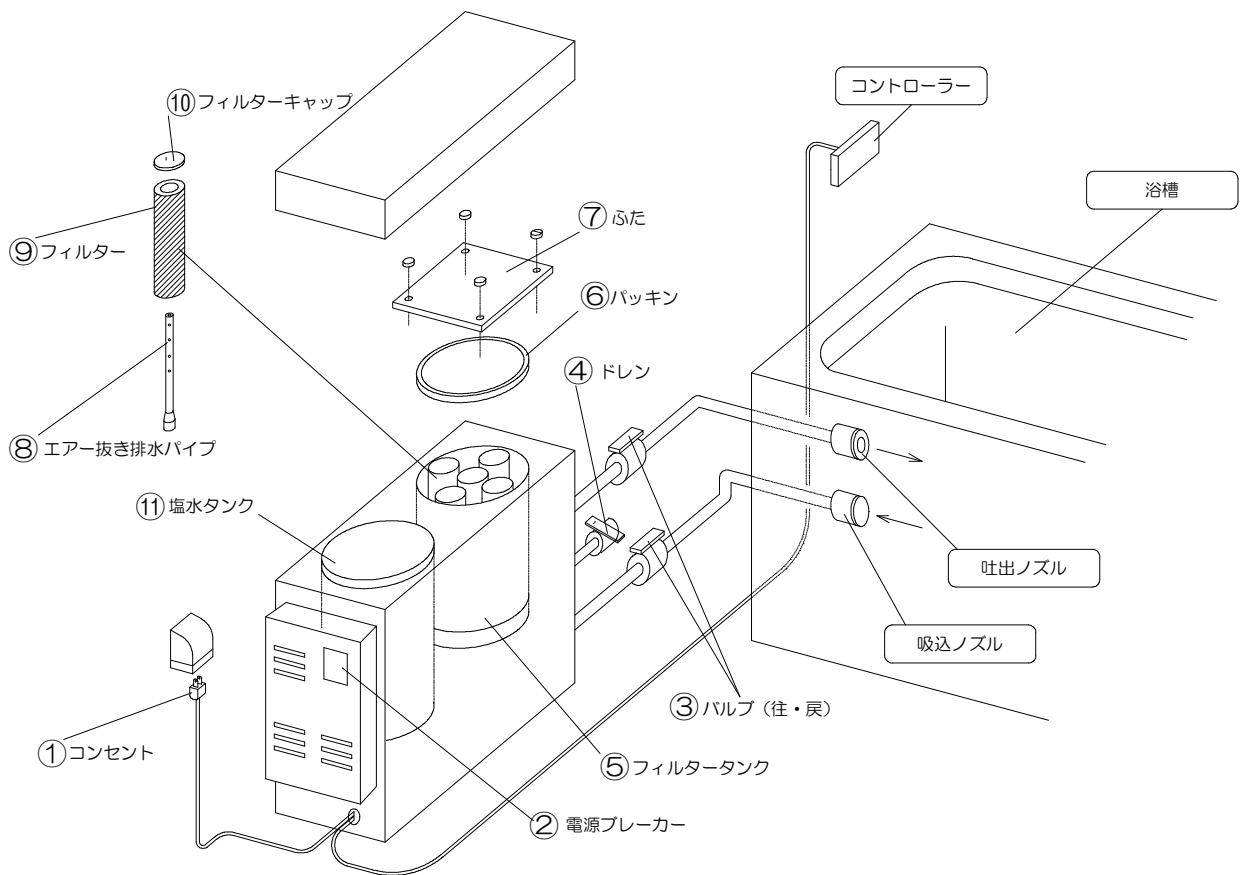

●フィルター交換の目安

3ヶ月～1年で交換してください。入浴人数により異なりますのでご相談ください。

● DIS-250 フィルター本数: 250L × 5本

※交換用フィルターは販売店でお求めください。

電源ブレーカー

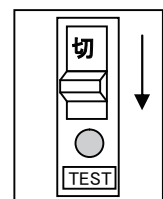

●フィルター交換手順

- 1 本体の電源ブレーカー②を【切】にして電源を落とす
- 2 本体横の循環配管バルブ(往、戻)③を2個閉める
- 3 フィルタータンクのふた⑦をはずし、ドレンバルブ④を開けてタンク内の水を抜く
- 4 フィルター⑨、フィルターキャップ⑩、エア抜き排水パイプ⑧を抜き取る
※フィルターキャップは洗って使用頂けます。

- 5 エアー抜き排水パイプ⑧、パッキン⑥、フィルターのふた⑦をよく洗う
- 6 フィルタータンク⑤にエアー抜き排水パイプ⑧を差し込み、新しいフィルター⑨とフィルターキャップ⑩を取り付けてセットする
- 7 ドレンバルブ④を閉めて、フィルタータンク⑤に水をはってから、パッキン⑥とフィルターのふた⑦をしっかり固定する ※1
- 8 本体横の循環配管バルブ(往・戻)③を開く
- 9 本体の電源ブレーカー②を【入】にする
- 10 コントローラーの電源ボタンを押す
- 11 正常に運転することを確認する

※予約運転時間外の場合は、24時間運転ボタンを押して運転確認をしてください。

※1 フィルタータンクのふたの閉め方

対角線で順番にナットを締めつけてください。
※しっかり固定されていないと水漏れの原因になります。

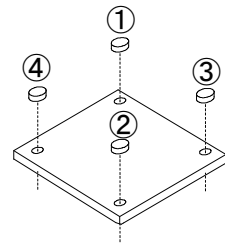

注 意

※フィルターは洗って再利用しないでください。

※フィルタータンク内にたまった空気が抜けるまでに若干時間がかかる場合があります。

※フィルター交換の際に、電装部品に水がかからないようにご注意ください。

※弱酸性水になるまでに約 2～3 日かかります。弱酸性ボタンで立ち上げモードにしてください。

(詳細は  20 ページ)

浴槽水の交換をする場合

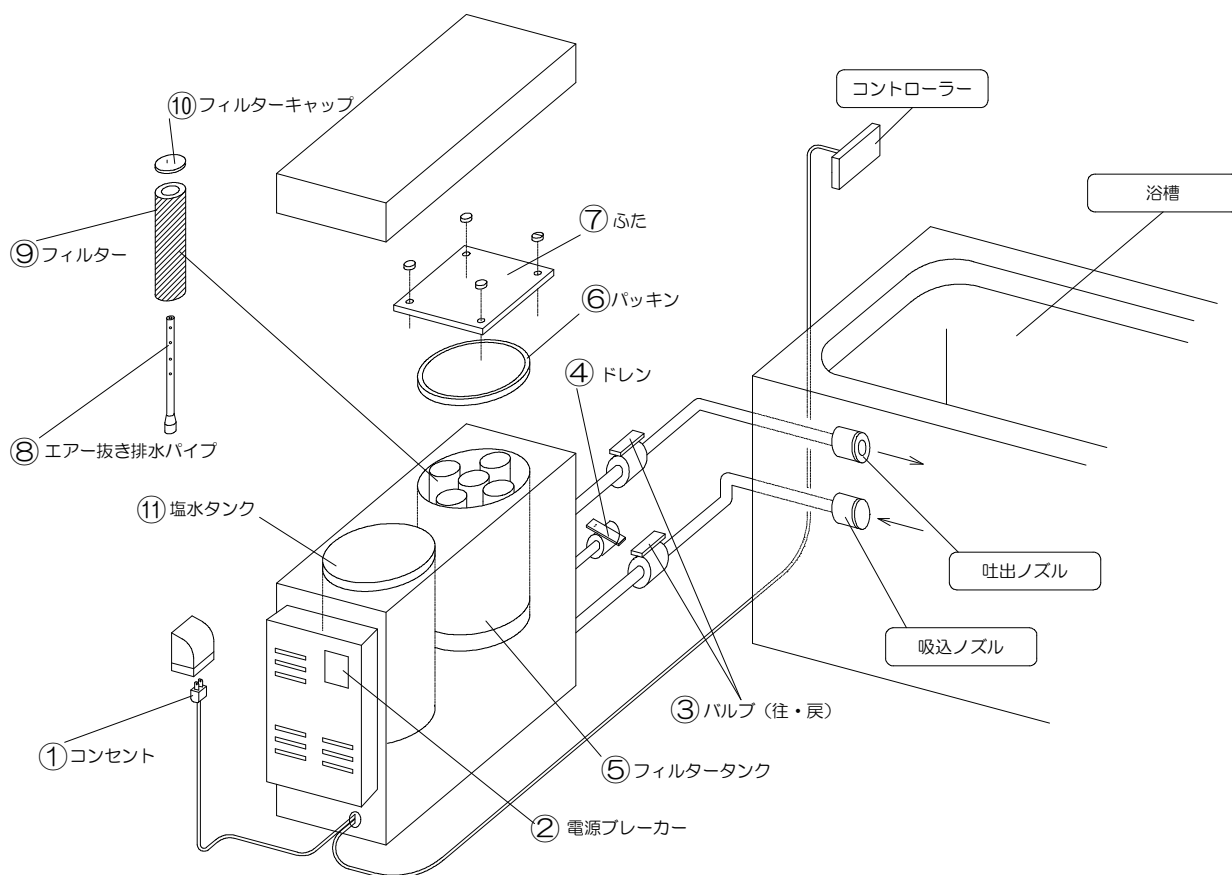

●浴槽水交換の目安

浴槽水に濁りや臭い、浴槽の底面にゴミや砂が発生した場合は、浴槽水の交換をお勧めします。またフィルター交換やメンテナンス時には、浴槽水の交換が必要になる場合があります。

●浴槽水交換の作業手順

- 1 電源ブレーカー②を【切】にする
- 2 本体横の循環配管バルブ(往・戻)③を2個閉める
- 3 浴槽水を抜き、浴槽の清掃を行う
- 4 浴槽水面が吐出ノズルより上になるようにお湯をはる

※浴槽の排水栓が確実に閉まっている事を確認してください。

電源ブレーカー

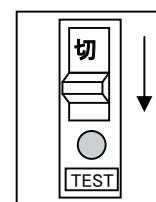

4 本体横の循環配管バルブ(往・戻)③を開ける

電源ブレーカー

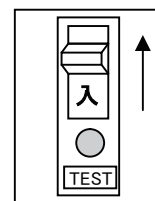

5 電源ブレーカー②を【入】にする

6 正常に運転することを確認する

※予約運転時間外の場合は、24 時間運転ボタンを押して運転確認をしてください。

※1 フィルタータンクのふたの閉め方

対角線で順番にナットを締めつけてください。
※しっかり固定されていないと水漏れの原因になります。

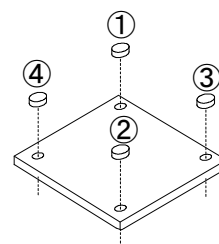

注 意

※配管内にたまった空気が抜けるまでに若干時間がかかる場合があります。

※弱酸性水になるまでに約 2～3 日かかります。**弱酸性**ボタンで立ち上げモードにしてください。

(詳細は  20 ページ)

故障かな・・・？

エラー表示について

リモコンの表示部に次のように表示された場合は、それぞれの方法で対処してください。対処をしても直らない場合は販売店に連絡してください。

異常表示	症状	原因	対処方法
E1 表示	運転停止	フィルタータンク内に水が不足しています	本体ブレーカーを【切】にし、フィルタータンクに水を入れてください
E2 表示	温度が上がらない	温度センサー不良 ヒーター部動作不良	温度センサーの点検 ※販売店にご相談ください
E3 表示	浴槽水が熱い	浴槽水が 47℃以上になっている	浴槽に水を加え、フィルタータンク内のお湯を抜き、水を入れ45℃以下まで温度を下げてください
E4 表示	運転停止	浴槽水が 50℃以上になっている	浴槽に水を加え、フィルタータンク内のお湯を抜き、水を入れて、45℃以下まで温度を下げてください
E5 表示	運転停止	電装内異常	電装内の点検 ※販売店にご相談ください
エラー表示なし	運転停止	浴槽水が 58℃以上になっている	浴槽に水を加え、フィルタータンク内のお湯を抜き、水を入れて 45℃以下まで温度を下げてください

浴槽水が濁る・臭う

原因	対処方法
① 食塩がない	① 食塩の補充
② フィルターの目詰まり	② フィルターの交換
③ 電解槽の異常	③ 電解槽点検もしくは交換
④ 浴槽水が弱酸性になりきっていない	④ 弱酸性の「立ち上げ運転」を行なってください

仕様

商品名		SCIENCE・SPA (サイエンス・スパ)
区分	家庭用 弱酸性電解美肌泉	
型式	DIS-250AH-E	
ろ過能力	2.4m ³ /h	
該当浴槽容量(内湯)	~250L	
適応浴槽水	上水道(井水不可)	
設置場所	屋外/屋内兼用	
ろ過方式	フィルター・電解浄化方式	
ろ過材	PPフィルター	250L×5本
電源	単相100V	
タンク材質	フィルタータンク(PVC) 塩水タンク(PVC)	
運転電流 (50Hz/60Hz)	三相200V	—
	単相100V	14.5A/14.9A
ろ過ポンプ (50Hz/60Hz)	出力	65W/100W
	全揚程	3.5m/5.7m
	吐出量	40L/min
	材質	樹脂製 マグネットポンプ
保温方式	種類	電気ヒーター(SUS304)
	容量	単相100V-1.2kW
塩水タンクヒーター	容量	単相100V-120W
殺菌	電解次亜塩素酸	
外装	塩化ビニル鋼板	
循環接続口径(吸込/吐出)	25A/25A(HIソケット)	
ジェット配管接続口径	13A(TSソケット)	
ドレン配管接続口径	20A(TSバルブ)	
給水配管接続口径	13A(TSソケット)	
オーバーフロー排水接続口径	13A(TSソケット)	
本体外形寸法(mm)	906W×324D×618H	
本体重量(運転重量)	42kg(57kg)	
騒音値	47dB	
設計耐圧	0.15MPa	
制御	専用コントローラー(温度制御・週間タイマー・故障表示・電解時間)	
安全装置	漏電・空転防止・高温異常・ポンプ異常	
付属品	ノズル(吐出)	25A×1(挟込タイプ)
	ノズル(吸込)	25A×1(挟込タイプ)
	その他	専用コントローラー・ノズルカバー・減圧弁13A・食塩・アース棒・コントローラーハーネス(5m) ジェット逆止弁・取扱説明書・設置工事要領書
オプション	L型ノズル・吸着ノズル・本体カバー・スパージェット・ホールバルブ	

※平成26年9月1日現在：製品仕様及び数値は製品改良の為、予告なく変更することがあります。

保証とアフターサービス

長期間(1週間以上)使用しない場合

<1~2週間使用しない場合>

コントローラーの温度設定の表示を『OF』にすると、ヒーターが作動せず経済的です。保温はしませんが、ろ過と殺菌は行います。(詳細は [▶12 ページ 保温停止](#))

<2週間以上使用しない場合>

本体の電源ブレーカーを【切】にし、浴槽水を抜きます。ドレンバルブを開けてフィルターとエア抜き排水パイプを抜いて、タンク内の水を抜いてください。停止作業手順、復帰手順は「浴槽水の交換をする場合」を参照してください。(詳細は [26 ページ 浴槽水の交換をする場合](#))

フィルターが汚れている場合はフィルターの交換を行なってください。(詳細は [24 ページ フィルターの交換方法](#))

1年間の保証期間

本製品は、弊社の厳密な製品検査に合格したのですが、万が一取り付けの日から1年以内に故障した場合は、無料で修理いたします。但し、使用上の誤り及び不当な修理、改造による故障等、またフィルターなどの消耗品は、期間内でも有料になります。

詳しくは保証書修理規定を確認し、お買い上げの販売店までお問い合わせください。

保証期間内修理依頼には保証書の提示が必要になります。本体と同送している保証書の必要事項を記入の上、販売店にお渡しください。提示が無い場合は、保証対象外となる場合があります。

保証期間が過ぎたら

定期保守契約をお勧めいたします。

定期的なメンテナンスを行わないで使用すると思わぬ事故の元になります。

保証期間が過ぎても、責任をもってアフターケアをいたしますので、お買い上げの販売店へお問い合わせください。

製品改良のため、予告なく仕様その他を変更する事があります。



 0120-2641-24

技 術 〒331-0812 埼玉県さいたま市北区宮原町 2-15-10 TEL:048-668-1126

営 業 〒331-0812 埼玉県さいたま市北区宮原町 2-15-10 TEL:048-653-2641

本 社 〒331-0812 埼玉県さいたま市北区宮原町 2-15-10 TEL:048-665-7733

生 産 〒949-8313 新潟県中魚沼郡津南町秋成 4626-1 TEL:025-765-4881

URL: <http://www.science-inc.jp/>

Ver.1.51
2014.9.26